

Temp-3 Light shut-off

Coupe-circuit d'éclairage
Cortacircuitos de lámparas

Rev. 3.1

Note : This unit has been set to perform 10°F cooldown. For 5°F cooldown, refer to Optional settings.

Note : Ce contrôle est configuré pour un refroidissement de 10°F (4°C). Pour un refroidissement de 5°F (2°C), voir Réglages optionnels.

Nota : este control está configurado para un enfriamiento de 10°F (4°C). Para un enfriamiento de 5°F (2°C), véase Reglajes Opcionales.

Step/Étape / Etapa 1

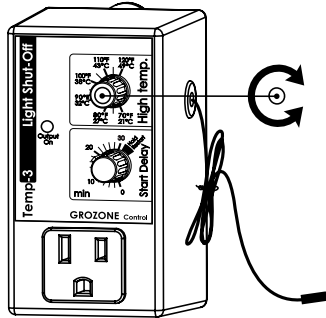

Set values

Ajuster les valeurs / Ajustar las temperaturas

High Temp

*Température
de mise hors tension*

*Temperatura
de puesta fuera de circuito*

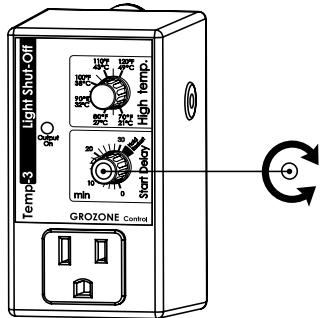

Start delay

*Délai minimum
avant remise sous tension*

*Demora mínima
antes la puesta en circuito*

HOLD RESTART

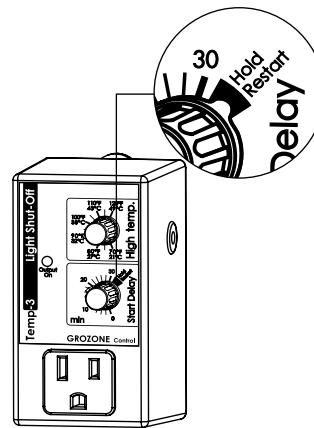

After Shut-OFF,
the unit will not restart
when knob is set
to HOLD RESTART.

*Suite à un arrêt,
le module demeure hors-tension
si le bouton est réglé
à HOLD RESTART*

*Tras una parada,
el módulo se mantiene OFF
mientras el botón apunte
en la zone HOLD RESTART*

Step/Étape / Etapa 2

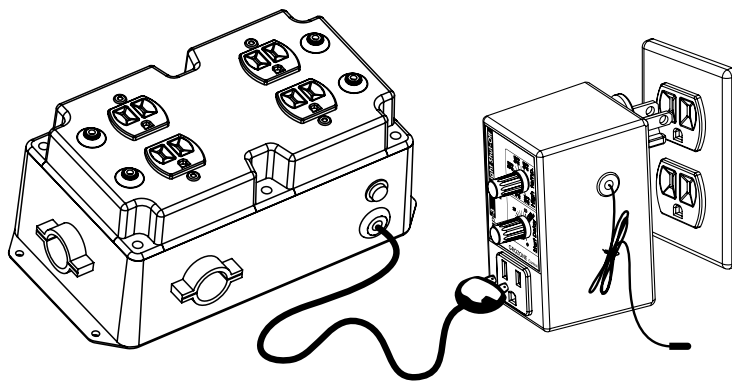

Plug into 120VAC outlet

Place the sensor at desired location

Connect the sense cord from light switcher
into the front panel outlet

Brancher dans une prise 120VAC

Placer le capteur de température à l'endroit désiré

*Brancher le cordon d'alimentation du commutateur de lumière
dans la prise du coupe-circuit*

Enchufar en una toma 120VAC

Colocar el sensor de temperatura en el lugar deseado

*Conectar el cable de alimentación del conmutador de lámparas
a la toma del cortacircuitos*

Note : If Temp-3 is plugged into a 24h timer, deduct start delay from timer start program (start time).

Note : Si le Temp-3 est branché dans une minuterie 24h, déduire le délai de mise sous tension du temps de départ de la minuterie.

Nota : Si Temp-3 está conectado en un temporizador 24 horas, deducir el tiempo de puesta en circuito del tiempo del temporizador.

Installation is now complete

*L'installation est complétée
La instalación está completada*

Please visit www.grozonecontrol.com for application notes and new product updates.

Optional settings Réglages optionnels / Reglajes Opcionales

Change to 5°F cooldown Pour utiliser avec un refroidissement de 5°F / Para utilizar con un enfriamiento de 5°F

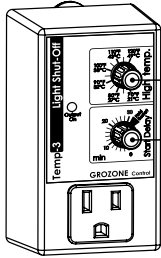

- A** Set both values to maximum
Ajuster les boutons aux valeurs maximums
Ajustar los botones a los valores máximos

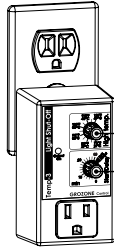

- B** Plug in, then set both values to minimum within 5 seconds
Brancher l'appareil et ajuster les boutons aux valeurs minimums dans les 5 secondes qui suivent.
Conectar el aparato y ajustar los botones a los valores mínimos en menos de 5 segundos.

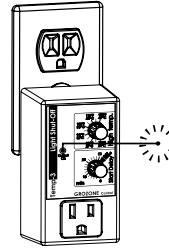

- C** Output light turns on or off according to actual setting
Le témoin «output» s'allume ou s'éteint en fonction du réglage courant
La lámpara testigo «output» se enciende o se apaga dependiendo del reglaje

- D** Follow instructions as shown in Step 1 & 2
Refaire les étapes 1 et 2
Volver a hacer las etapas 1 y 2

Change to 10°F cooldown Pour utiliser avec un refroidissement de 10°F / Para utilizar con un enfriamiento de 10°F

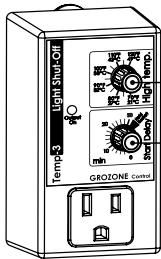

- A** Set both values to minimum
Ajuster les boutons aux valeurs minimums
Ajustar los botones a los valores mínimos

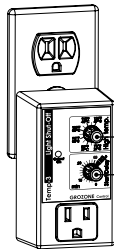

- B** Plug in, then set both values to maximum within 5 seconds
Brancher l'appareil et ajuster les boutons aux valeurs maximums dans les 5 secondes qui suivent.
Conectar el aparato y ajustar los botones a los valores máximos en menos de 5 segundos.

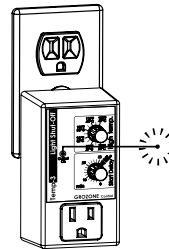

- C** Output light turns on or off according to actual setting
Le témoin «output» s'allume ou s'éteint en fonction du réglage courant
La lámpara testigo «output» se enciende o se apaga dependiendo del reglaje

- D** Follow instructions as shown in Step 1 & 2
Refaire les étapes 1 et 2
Volver a hacer las etapas 1 y 2